

Cityhopper G-Sport 4T 50 QT EU Scooter

Användarmanual



Produktinformation

Storlek (längd x bredd x höjd mm): 1750 x 700 x 1170
Min.konsumtion bränsle: 0,25l/mil

Däck (mm)	1250
Vikt (kg)	95
Bränsletank volym (l):	4.3
Oljetank volym (l):	1,5
Bränsle (oktan):	98
Kompression:	10,5±0,1:1
Maxfart (km/h):	45
Motoreffekt (kW):	2,8
Vridmoment:	2Nma 5700 min ⁻¹
Maxlast (kg)	252
Motortyp:	LB1P39QMB
Motormodell:	1-cylindrig,4 -takt, luftkyld
Bore x stroke (mm):	39x41,6
Kapacitet (cc):	50
Start :	Elstart, kickstart
Batteri:	12V4Ah
Tändningssystem:	CDI
Helljus:	1235
Tändstift	NGKC7HSA
Hastighetsmätare	12V 3W
Smörjningsystem:	Trycksmörjning
Säkring:	12V 10A
Koppling:	Automat
Blinkers:	12V 3W

Att tänka på:

1. När du startar om scootern efter att den har stått en längre tid, kicka först på kickstarten ca 5 gånger, använd därefter elstarten för att starta motorn. När motorn är kall, behöver den värmas upp under ca 3 minuter innan körning.
2. Iakttag försiktighet vid tankning. Om bensin stänker utanför tanken, vänta tills bensinen torkat innan du startar motorn.
3. Rör ej ljuddämparen under, eller efter körning. Risk för brännskador då den blir mycket varm under körning och behåller en hög temperatur inom ca 30 min efter scootern stannats.
4. Överskrid ej maxlasten.
5. Manipulera eller förändra ej mopeden med avsikt att förändra dess prestanda. Detta är förbjudet enligt lag. Du har aldrig rätt att reklamera ett fel på fordonet om du förändrat fordonets prestanda på något sätt.
6. Det är viktigt med rätt körning för att motorn ska hålla. Undvik att gasa på fullt för snabbt.

Fordonets delar

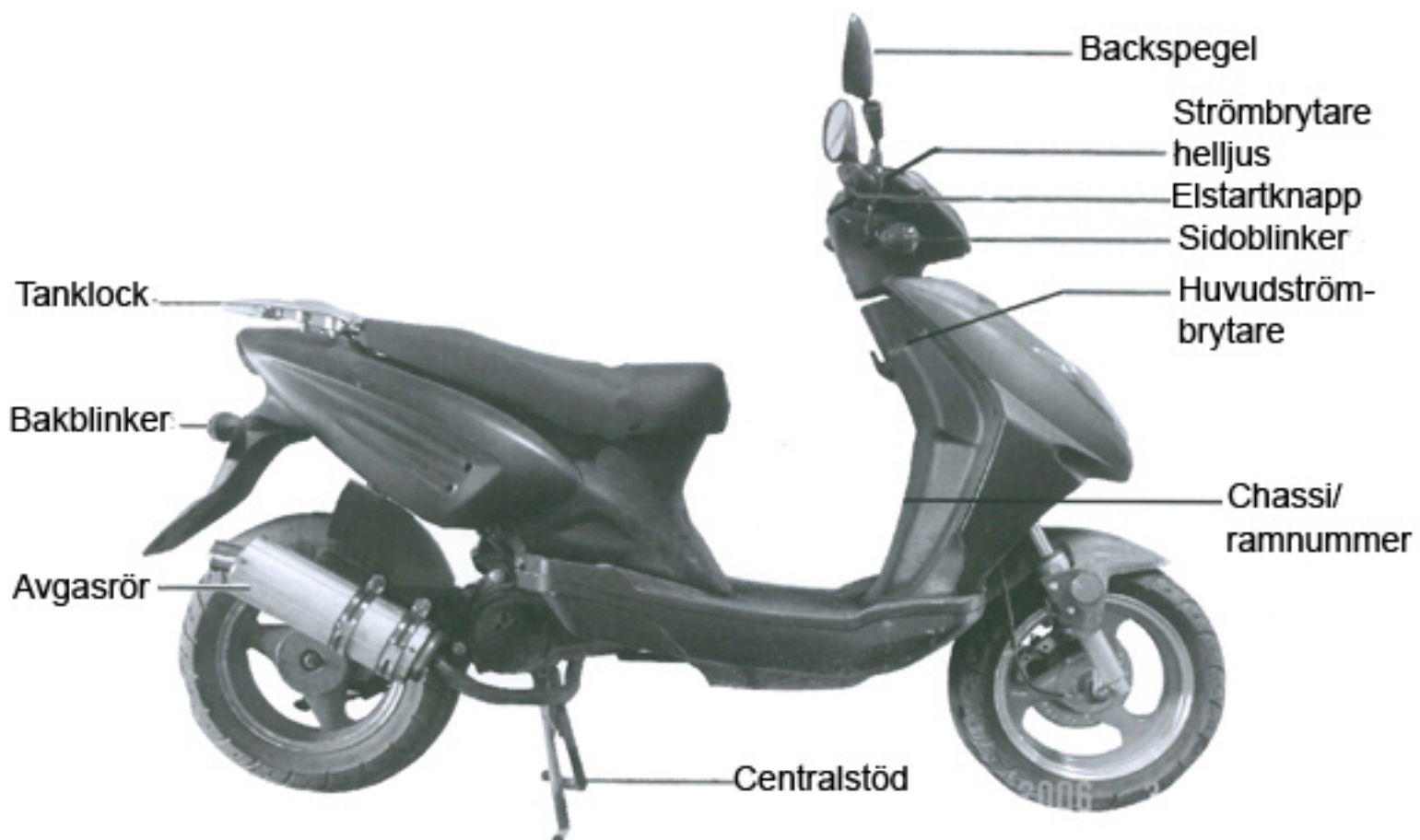
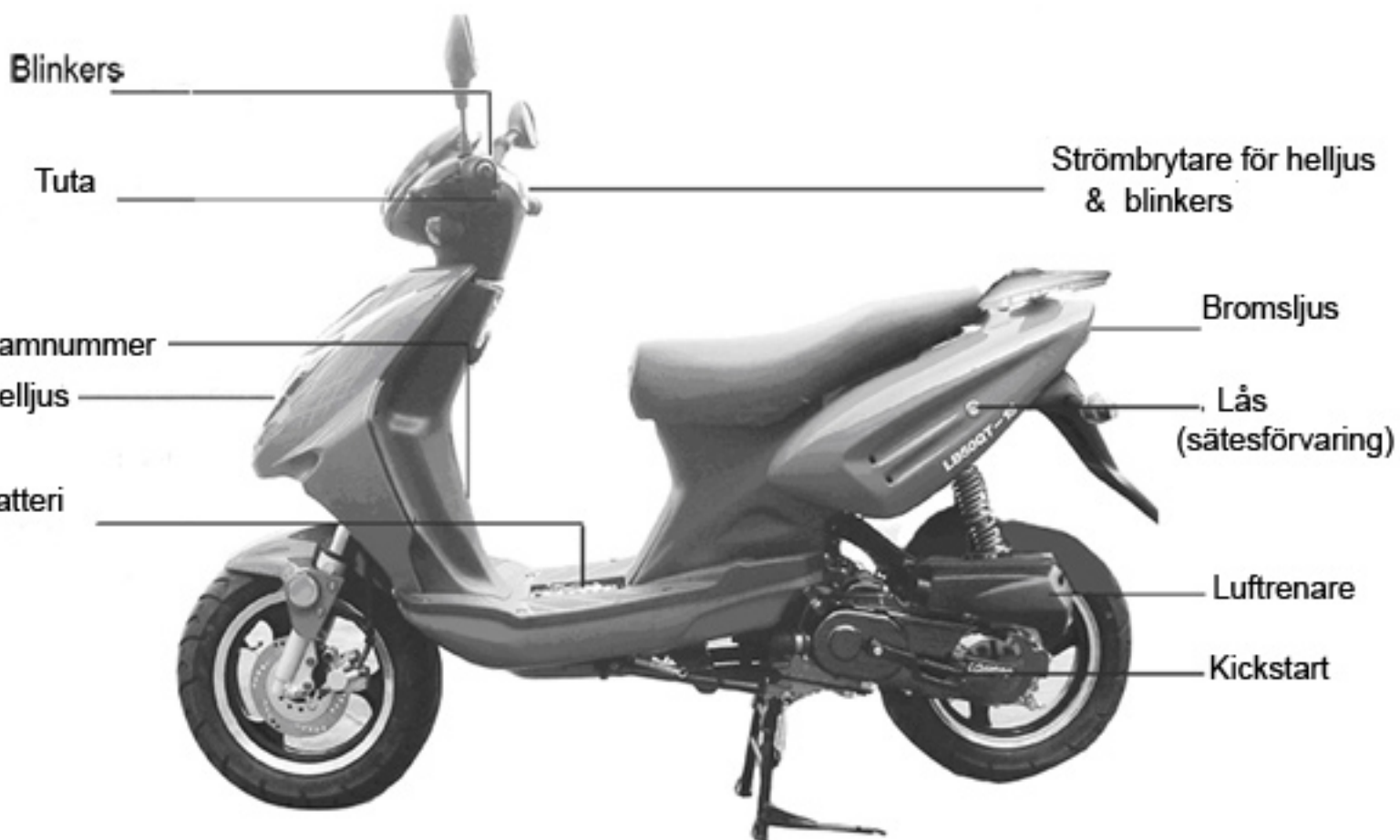

Instrumentpanel

1. Hastighetsmätare (km/h)
2. Distansmätare (mil)
3. Ljusindikator
4. Blinkers
5. Bränslemätare
(När meternålen är på rött återstår endast ca 1,2 l och tankning nödvändig (98') OBS! Endast bensin i tanken.)

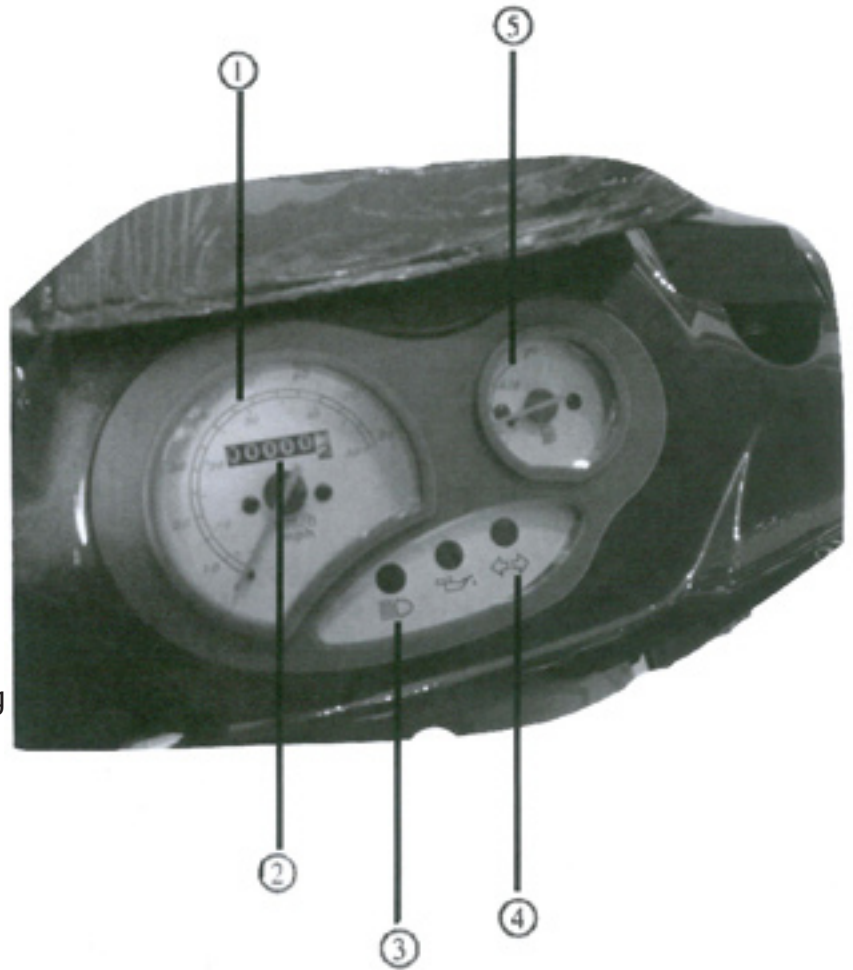

Tändningslås

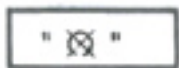

Huvudströmbrytare/nödstopp - elen till motorn stängs av och motorn stannar, nyckeln vrids neråt

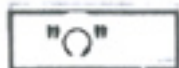

Tändning - elen till motorn kopplas in och motorn startar.



Styrlås - låser styret (extra stöldskydd). Nyckeln kan vridas om. För att få i styrlåset; vrid styret åt vänster och nyckeln i position "LOCK". För att få ur styrlåset; vrid nyckeln till "OFF" och låset går automatiskt ur. Under körning får ej nyckeln vridas till "OFF".



Startknapp

OBS! Kolla att det finns tillräckligt med olja i mopeden innan du startar den. Oljenivån kollar du på oljestickan.



Elstart

1. Håll inne bakbromshandaget.
 2. Vrid på tändningslåset.
 3. Starta motorn (håll in elstartknappen).
- När motorn startats, släpp elstartknappen.
 - Tryck ej in elstarten när motorn är igång.
 - Håll ej inne elstarten längre än 4 sekunder, ej mer än 4 gånger.
 - Om motorn ej startar på elstarten, kan olja behövas fyllas på.
 - Om motorn ej startar efter att mopeden har stått en längre tid, kan elstartknappen behöva hållas in flera gånger.

Kickstart

- Mopeden måste stå på centralstödet.
- Efter startat motorn med kickstarten, återställ kickstödet.

Lyse och blinkers

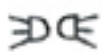

Parkeringsljus och hastighetsmätarlampen är på (när motorn ej startar lyser ej dessa)



Hellyset är på (när motorn ej startar lyser ej detta)



Helljus



Halvljus



Vänster blinker



Höger blinker

Tuta

Signalhornet kan du använda när strömbrytaren är i läge "ON". Håll in knappen.

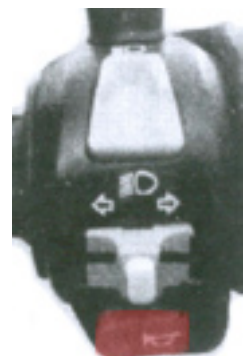

Förvaringsutrymme under sadeln

För att öppna förvaringsutrymmet under sadeln, använd tändningsnyckeln. Låset sitter på sidan om sadeln. När du stänger igen sadeln låses den automatiskt. Förvara ej föremål som ej tål värme i detta utrymme pga. motorns temperatur. Var noga med att det ej kommer in vatten i detta utrymme när mopeden tvättas.

Max lastvikt i sadelutrymmet: 10 kg

Inkörning

De första 30 milen är en inkörningsperiod och du bör därför hålla en hastighet på max 30-35 km/h.

Serviceschema

Del	Km												
	500	1000	2000	3000	4000	5000	6000	7000	8000	9000	10000	11000	12000
Transmissions/ motorolja	B		B		B		B		B		B		B
Förgasare	Rengöring var 100:e mil												
Luftrenare					I					I			I
Batterivätska	Rengöring var 200:e mil, byte efter 500 mil												
Bränslefilter		I	I	I	I	I	I	I	I	I	I	I	II
Oljefilter	Rengöring var 100:e mil, byte om nödvändigt												
Oljepump					R				R				
Bromssystem	I				I				I				I
Drivrem		I	I	I	I	I	I	I	I	I	I	I	II
Skruvar, muttrar	I	I	I	I	I	I	I	I	I	I	I	I	I
Avgasrör	T					T					T		
Ventiljustering	Efter 100 mil												

B-Byte I-inspektion/koll, om nödvändigt rengöring,justering, smörjning eller byte **R-Rengöring** **T-Dra åt**

Motorolja

Motoroljan skall bytas efter 50 mil och skall vara: 10W40.

Kontroll av motorolja:

Stäng av motorn och vänta ett par minuter innan du kontrollerar oljenivån. Lossa oljepluggen. Kontrollera och rengör oljefiltret. Kontrollera oljenivån på stickan. Fyll ej på mer än till övre markeringen.

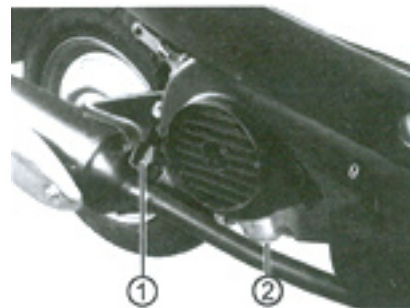

1. Oljesticka
2. Dräneringsplugg

Transmissionsolja

Transmissionsoljan bytes efter 50 mil, 1.a gången sedan efter var 100:e mil. Transmissionsoljan skall vara: AE8090

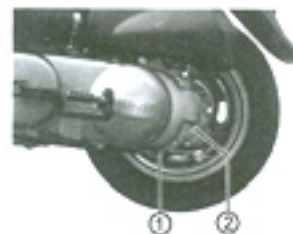

1. Dräneringsplugg
2. Påfyllningsplugg

Viktigt!

När du tömmer eller fyller på olja så se till at inget skräp kommer in i växellådan. Se till att oljan inte kommer i kontakt med däcken. Om scootern ej står ordentligt på stödet kan oljenivåmätaren visa fel.

Däck

Kontrollera däckens mänsterdjup och lufttryck. Lufttrycket skall ligga på:

Framdäck: 125kPa

Bakdäck: 175kPa , med passagerare 200kPa.

Luftfilter

Kontrollera och rengör luftfiltret ofta och byt om nödvändigt, minst 1 gång under de första 50 milen, oftare om det utsatts för stor slitage.

OBS! Kör aldrig motorn utan luftfilter, det kan leda till motorhaveri.

Ta bort luftfiltret på följande sätt:

1. Lossa muttrarna.
2. Tag bort skyddskåpan.
3. Tag loss luftfiltret.



Rengör luftfiltret på följande sätt:

1. Fyll ett lämpligt rengöringskärl med icke brännbar rengöringsvätska. Sänk ner luftfiltret i detta.
2. Krama ur vätskan genom att pressa med handflatorna. Vrid eller dra inte i filtret eftersom det kan orsaka bristningar i filtret och medföra att filtret fungerar sämre.
3. Sänk ner filtret i ett kärl med motorolja och krama sedan ur oljan så att filtret blir lätt fuktat med olja.
4. Sätt tillbaka det rena filtret. Var noga med att det hamnar på rätt plats och att tätningen fungerar som den ska.



Justering av bakbromsen

Spelet vid bakbromshandtaget mätt vid ytterändan av handtaget skall vara 10~20 mm.



Justeringsskruv för bakbromsen

Kontrollera spelet och justera vid behov enligt följande:

1. Vrid bromsjusteringsskruven medsols eller motsols för att få det föreskrivna spelet. Vridning medurs minskar spelet.
2. När bromsspelet justerats skall du kontrollera att det inte skrapar när hjulet snurrar fritt från marken. Kontrollera samtidigt att det finns tillräckligt utrymme kvar mellan bromshandtaget och styret när du bromsa för fullt.

Batteri

Batteriet är placerat under fotplattan.

Om batteriet inte används under en längre tid minskar kapaciteten och batteriet måste därför underhållningsladdas med jämna mellanrum, minst 1 gång i månaden.

Tag loss minuskontakten om batteriet ej skall användas under en längre tid. Förvara batteriet på en sval plats, men ej i minusgrader.

Nivån på batterisyrans skall vara mellan övre och undre gränsen. Fyll på med destillerat vatten om det ej finns tillräckligt med batterisyra.

Vid rengöring av batteriet, ta bort de tre skruvarna och vik ned höljet. Elen måste alltid vara fränkopplad när batteriet monteras bort eller till.

OBS!

Batterisyrans är mycket frätande så undvik kontakt med hud och kläder. Om man av misstag får syra stänk i ögonen, spola med vatten i minst 15 min och kontakta sedan läkare. Förvara utom räckhåll för barn. Om någon råkar dricka vätskan, försök dricka mycket mjölk eller vatten, kontakta läkare!

Byte av batteriets säkring

Vrid av tändningen och kolla så säkringen är hel. Försök hitta orsaken till att säkringen gått (t.ex. kortslutning etc).

Ta bort skruven och öppna facket där säkringen sitter och tag ut säkringen.

När elsystemet byts använd korrekta reservdelar. Det måste vara rätt säkring annars fungerar ej elsystemet ordentligt.

Tändstift

Tändstiftet bör rengöras eller bytas ut efter 100 mil. Använd en liten metallborste för att ta bort kolrester. Dra inte fast stiftet för hårt när du sätter dit det.

När du byter tändstift välj följande typ: NGKC7HSA. Tändstift av fel typ kan orsaka allvarlig skada på motorn.

Elkopplingschema

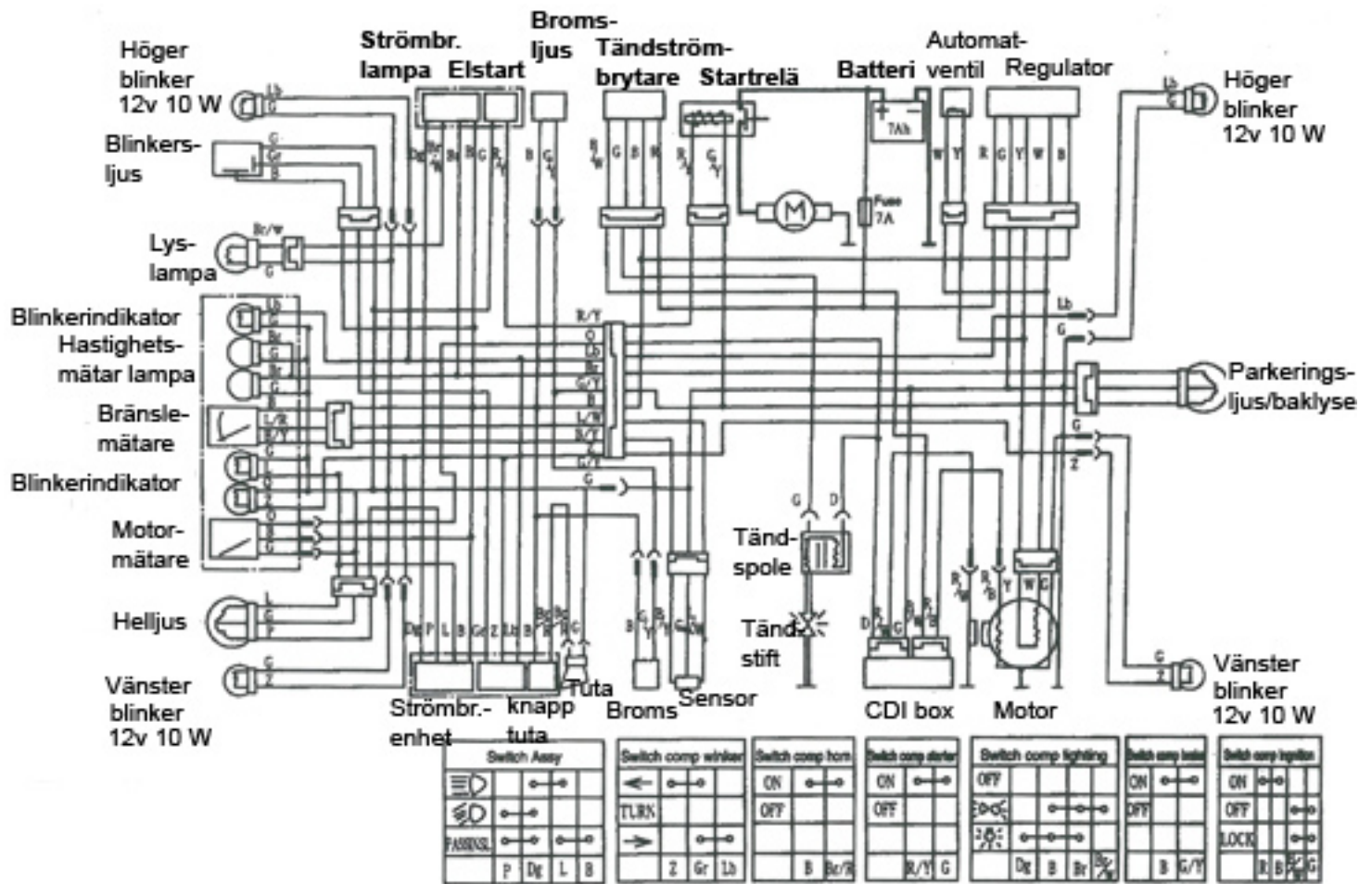

Färgkod kablar													
Färg	Brun	Röd	Orange	Gul	Grön	Blå	Lila	Grå	Vit	Svart	Rosa	Ljusblå	Mörkgrön
Kod	Br	R	D	Y	G	L	Z	Gr	W	B	P	Lb	Dg